

SILENT *Guitar*™

SLG110N/130NW

Руководство пользователя

Благодарим вас за приобретение сайлент-гитары Yamaha. Чтобы извлечь максимальную пользу и получить удовольствие от сайлент-гитары, настоятельно рекомендуем внимательно прочитать данное руководство пользователя перед использованием инструмента. Храните данное руководство пользователя в надежном месте, чтобы вы смогли воспользоваться им в дальнейшем.

Оглавление

Меры предосторожности	2
Основной корпус/принадлежности	3
Список компонентов	4
Прикрепление рамы	6
■ Информация о пуговице	6
Электропитание	7
■ Питание от источника переменного тока	7
■ Установка батареи	7
Подключение внешних устройств	8
■ Гнездо AUX IN (ВХОД ДЛЯ ДОПОЛНИТЕЛЬНОГО УСТРОЙСТВА)	9
■ Выходные гнезда (гнездо LINE OUT (ЛИНЕЙНЫЙ ВЫХОД)/гнездо для наушников)	9
Использование элементов управления	10
■ Использование гнезда LINE OUT (ЛИНЕЙНЫЙ ВЫХОД)	10
■ Использование стереонаушников (или вывод стереозвука на внешнее устройство)	11
Замена струн	12
Использование мягкого футляра	13
Технические характеристики	14

Ваша сайлент-гитара прослужит долго и надежно, если вы будете следовать следующим несложным правилам.

■ Условия окружающей среды

Во избежание деформации, обесцвечивания или более серьезных повреждений не подвергайте инструмент воздействию следующих условий:

- Прямые солнечные лучи (например, возле окна).
- Высокие температуры (например, возле источника тепла, вне помещения или днем в автомобиле).
- Слишком высокая влажность.
- Сильная запыленность.
- Сильные вибрации.

■ Электропитание

- Выключайте электропитание, когда инструмент не используется.
- При использовании адаптера переменного тока отсоединяйте адаптер от розетки, если его не планируется использовать в течение длительного времени.
- Используя адаптер переменного тока, пользуйтесь только легкодоступными розетками.
- Не устанавливайте это оборудование в закрытом пространстве, например таком, как книжный шкаф или подобное устройство.
- При возникновении проблемы или неисправности сразу же выключите питание и отсоедините адаптер от розетки.
- Пока адаптер подсоединен к розетке, на данное изделие подается ток из источника переменного тока, даже если выключен выключатель.
- Отсоединяйте адаптер переменного тока во время грозы.
- Не подсоединяйте адаптер переменного тока к розетке, к которой подключены устройства, потребляющие много электроэнергии, например электрические обогреватели или микроволновые печи. Не используйте также адаптеры-разветвители, поскольку это может привести к ухудшению качества звука и даже повреждению.
- Если инструмент не будет использоваться в течение длительного периода времени или если батарейки разрядились, рекомендуется извлечь батарейки во избежание потребления энергии или утечки электролита.
- Никогда не разбирайте батарейки и никогда не бросайте батарейки в огонь.
- Никогда не прикасайтесь к жидкости, вытекающей из батарейки. Если подобная жидкость попадет в глаза, рот или на кожу, немедленно смойте ее водой и обратитесь к врачу.

■ Выключайте питание перед подсоединением или отсоединением шнуров

- Во избежание повреждения сайлент-гитары и других устройств, к которым она подключена (например, акустической системы), выключайте питание всех подключенных устройств перед подсоединением или отсоединением аудиошнуров.

■ Обращение и транспортировка

- Никогда не прилагайте чрезмерную силу к элементам управления, разъемам и другим частям.
- Всегда отсоединяйте шнуры, крепко взявшись за штекер, и не тяните за сам шнур.
- Отсоединяйте все шнуры перед перемещением устройства.
- Механические удары в результате падения, столкновения или помещения тяжелых предметов на устройство могут привести к царапинам и более серьезным повреждениям.

■ Очистка

- Чистите корпус гитары сухой мягкой тряпкой.
- Для удаления глубоко въевшейся грязи можно использовать слегка увлажненную тряпку.
- Никогда не используйте такие чистящие средства как спирт и растворитель.

■ Электрические помехи

- Данное устройство содержит электрические схемы и может вызывать помехи, находясь слишком близко к радио и телевизионным приемникам. В этом случае переместите устройство от оборудования, в котором возникают помехи.

Компания YAMAHA не несет ответственности за повреждение, вызванное неправильным обращением или использованием.



ME10

Основной корпус/принадлежности

Вскрыв упаковку, проверьте комплектность поставки по следующему списку.

- Основной корпус

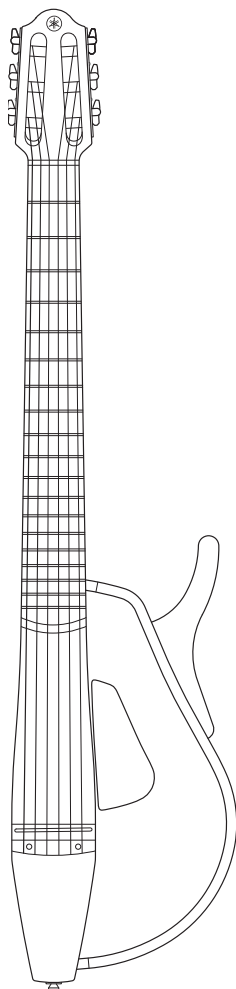

- Левая рама

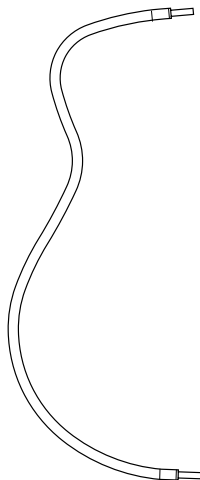

- Стереонаушники

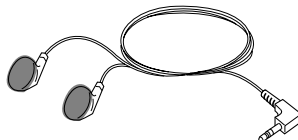

- Адаптер переменного тока
PA-D012(A), PA-130(A), PA-D09

* Номера изделий могут отличаться в зависимости от региона. Кроме того, к инструментам, продаваемым в некоторых странах, может не прилагаться адаптер переменного тока.

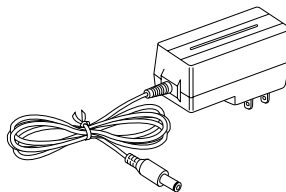

- Мягкий футляр

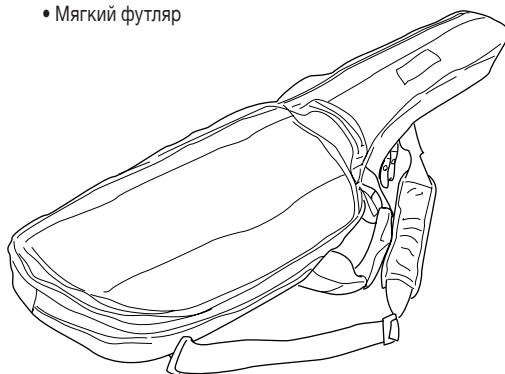

Список компонентов

● Вид спереди

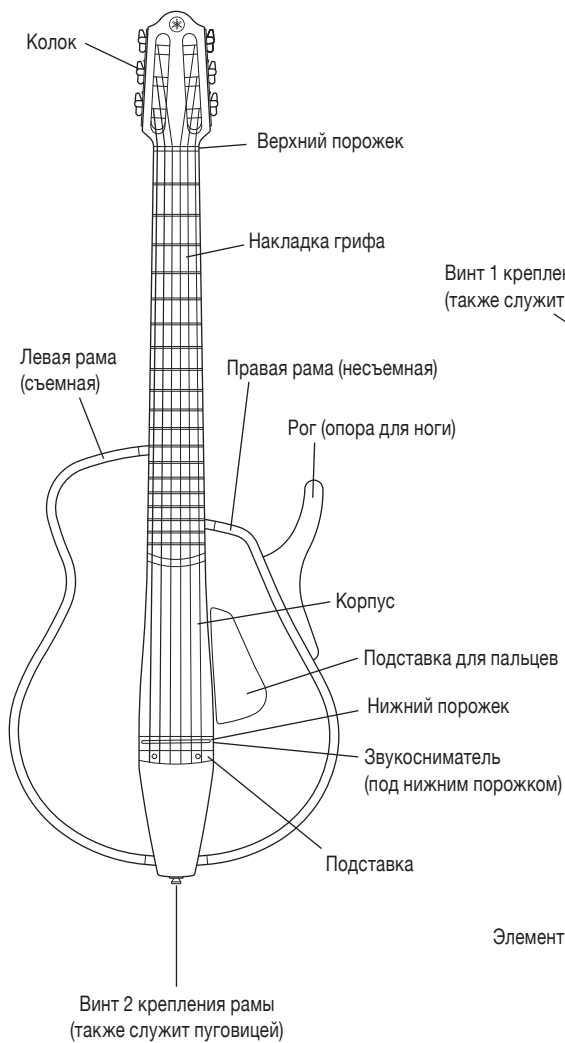

● Вид сзади

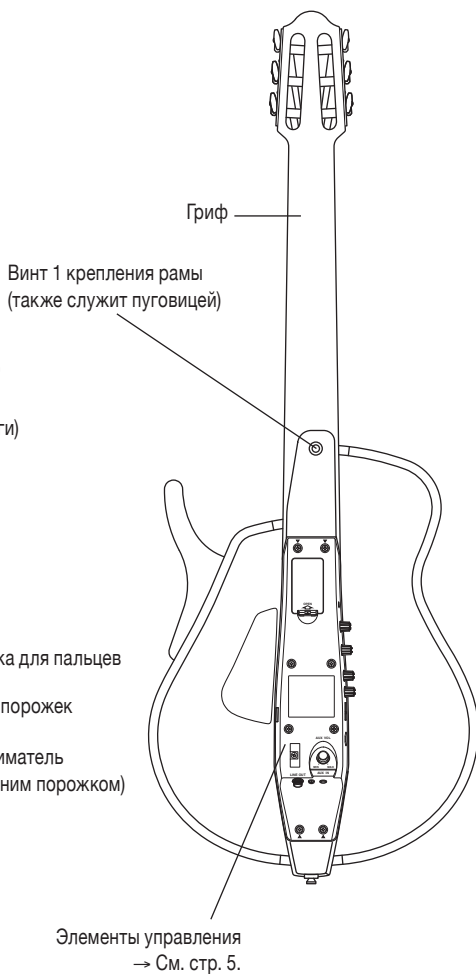

● Элементы управления

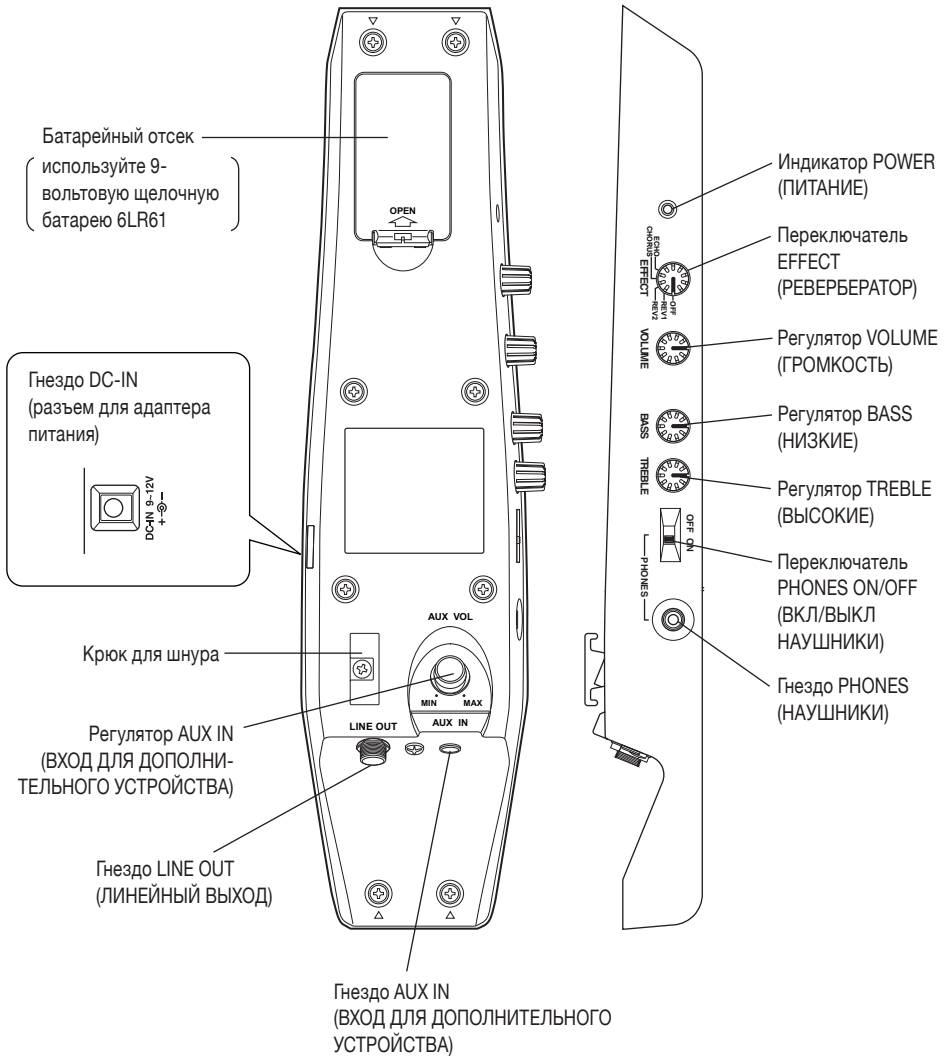

Прикрепление рамы

Сайлент-гитара поступает с фабрики с неприкрепленной к основному корпусу левой рамой. Перед использованием инструмента правильно прикрепите левую раму следующим способом.

1. Полностью ослабьте винт 1 крепления рамы, который находится сзади 12 лада, а затем винт 2 крепления рамы, расположенный в конце основного корпуса сайлент-гитары.
2. Полностью вставьте нижний стержень левой рамы в отверстие на основном корпусе сайлент-гитары. После этого полностью вставьте верхний стержень в отверстие.
 - Проверьте, не перепутали ли вы местами верхний и нижний концы левой рамы.
 - Не прилагайте чрезмерную силу к стержням рамы. Так их можно повредить.
3. Проверив, полностью ли вставлены оба стержня левой рамы, поверните крепежные винты по часовой стрелке, чтобы надежно прикрепить левую раму к основному корпусу сайлент-гитары.



- При установке и снятии съемных деталей следите за тем, чтобы не прищемить пальцы.
- Не затягивайте крепежные винты, когда рама снята. Это приведет к повреждению деталей и, как следствие, к проблемам при следующем прикреплении рамы.

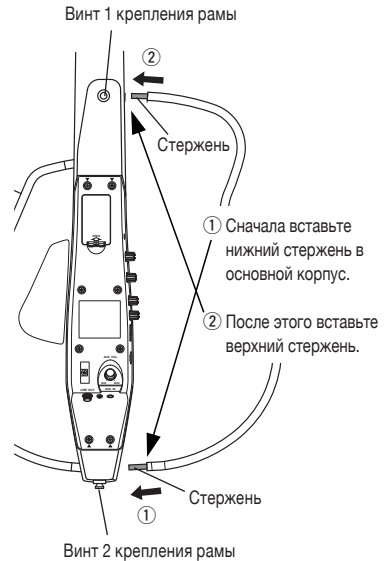

На этом процесс прикрепления рамы завершается.

Чтобы отсоединить раму, просто выполните вышеописанную процедуру в обратном порядке, сначала отсоединив от основного корпуса верхний, а затем нижний стержень.

- После прикрепления рамы убедитесь, что крепежные винты 1 и 2 крепко затянуты. Использование инструмента с незатянутыми винтами приведет к дребезжанию и появлению другого шума во время исполнения.
- При транспортировке инструмента переносите его за гриф или основной корпус. Если держать инструмент только за левую или правую раму, возможна поломка рамы или ее несъемных деталей.

■ Информация о пуговице

Винт крепления рамы можно использовать в качестве пуговицы для отдельно купленного гитарного ремня.

- Убедитесь, что ремень крепко зацеплен за пуговицу, чтобы инструмент не упал во время исполнения.

Электропитание

Сайлент-гитара работает от батареи или адаптера переменного тока, однако потребляет больше электроэнергии, если включена функция ревербератора. Поэтому рекомендуем использовать адаптер переменного тока при нормальной эксплуатации. Всегда устанавливайте переключатель PHONES ON/OFF (ВКЛ/ВЫКЛ НАУШНИКИ) в положение OFF (ВЫКЛ) перед подсоединением/отсоединением адаптера переменного тока или заменой батареи.

■ Питание от источника переменного тока

1. Вставьте шнур адаптера для вывода постоянного тока в гнездо DC IN на сайлент-гитаре, проверив, надежно ли штекер вставлен в гнездо.
2. Вставьте адаптер переменного тока в удобно расположенную розетку.

- Питание от батареи автоматически отключается при подсоединении адаптера переменного тока.
- При использовании адаптера переменного тока в батарее может образоваться утечка. Во избежание утечки рекомендуем извлекать батарею из инструмента. При использовании адаптера переменного тока.
- Если вы пользуетесь адаптером переменного тока, обязательно используйте один из следующих рекомендуемых типов (рекомендуемые адаптеры: PA-D012(A), PA-130(A), PA-D09, PA-3C). Использование адаптера другого типа может привести к повреждению инструмента или возгоранию и т.д. Соблюдайте осторожность при использовании адаптера.

■ Установка батареи

1. Используйте только 9-вольтовую щелочную батарею 6LR61. (не прилагается)

- Если используете батарею, используйте щелочную. При использовании марганцевой батареи существенно сократится время работы от батареи (в зависимости от типа используемой батареи).

2. Снимите крышку батарейного отсека сзади сайлент-гитары, сдвинув выступ с пометкой OPEN (ОТКРЫТЬ) в направлении головки гитары.
3. Подсоедините 9-вольтовую батарею 6LR61 к зажиму и установите ее в корпус. При подсоединении батареи обращайте внимание на метки полярности (+/-), показанные на рисунке. (Если не соблюдать полярность, это может привести к неисправности электрической схемы).

4. Закройте крышку батарейного отсека.

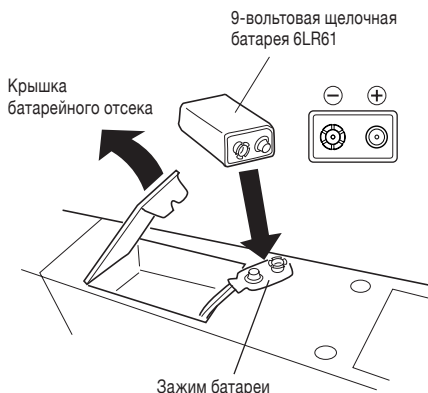

При разрядке батареи гитара не работает, лампочка не будет гореть и появится шум. Поставьте новую щелочную батарею как можно скорее.

- При установке батареи всегда соблюдайте полярность +/- . Неправильная установка может привести к возгоранию.
- Также, если инструмент не будет использоваться в течение длительного периода времени или если батарейки разрядились, рекомендуется извлечь батарейки во избежание потребления энергии или утечки электролита.

Подключение внешних устройств

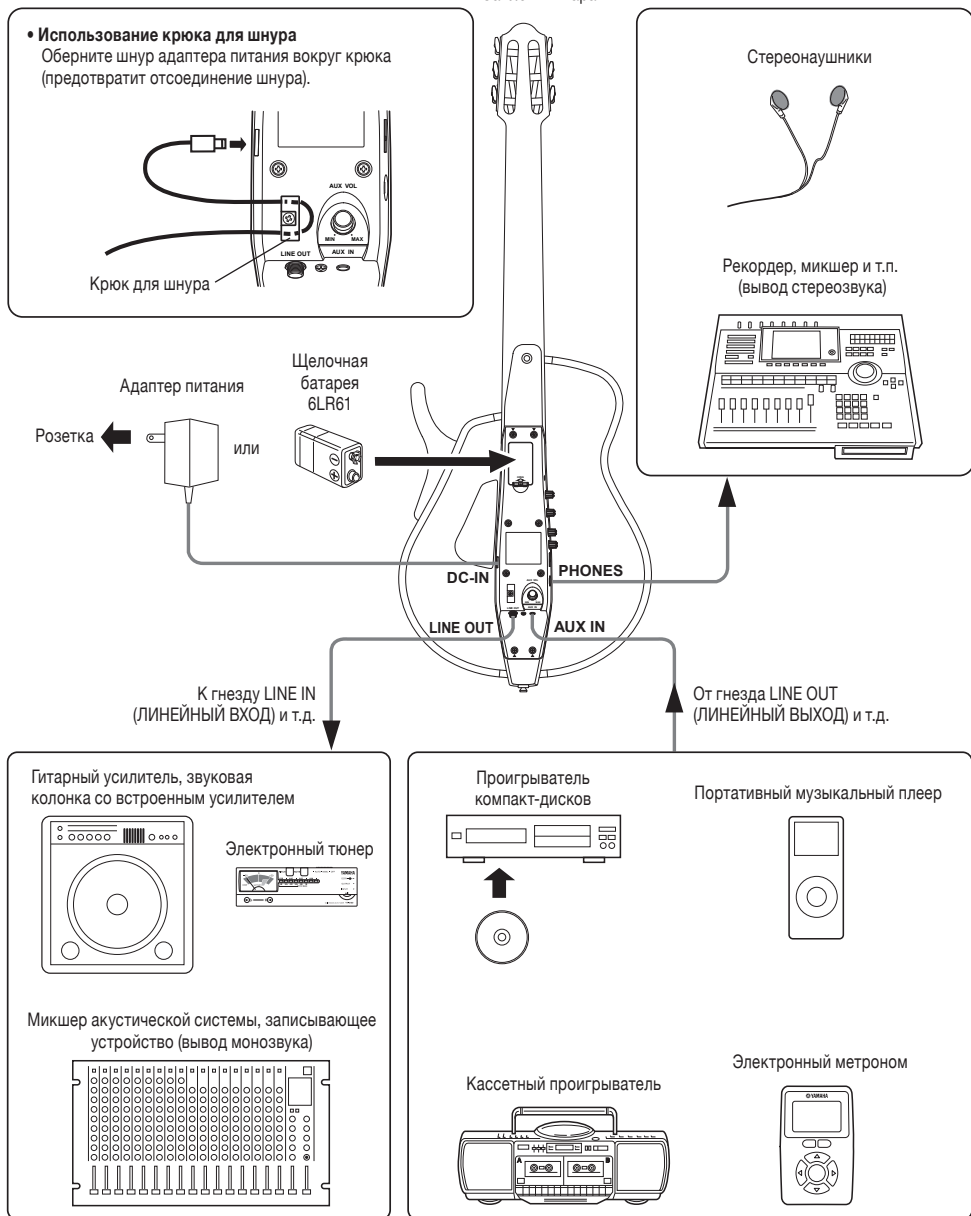

При подключении инструмента к внешнему аудио-оборудованию проверьте размер гнезда, убедитесь, что размер штекера соответствует гнезду, затем правильно подсоедините шнур к гнезду.

■ Гнездо AUX IN (ВХОД ДЛЯ ДОПОЛНИТЕЛЬНОГО УСТРОЙСТВА)

- Гнездо AUX IN (ВХОД ДЛЯ ДОПОЛНИТЕЛЬНОГО УСТРОЙСТВА) можно использовать для подключения внешнего источника стереозвука к сайлент-гитаре. Подключение к инструменту выходного аудиосигнала CD-плеера, портативного музыкального плеера и т.п. позволит Вам играть вместе с внешним источником звукового сопровождения.
- Громкость сигнала AUX IN (ВХОД ДЛЯ ДОПОЛНИТЕЛЬНОГО УСТРОЙСТВА) можно регулировать с помощью регулятора AUX IN (ВХОД ДЛЯ ДОПОЛНИТЕЛЬНОГО УСТРОЙСТВА).

■ Выходные гнезда (гнездо LINE OUT (ЛИНЕЙНЫЙ ВЫХОД)/гнездо для наушников)

- Гнездо LINE OUT может быть подключено к внешнему входному гнезду на таком устройстве, как гитарный усилитель, колонки с внешним питанием, микшерный пульт и т.п. при помощи стандартного монофонического телефонного кабеля, который приобретается отдельно. Это позволит контролировать или записывать звук сайлент-гитары с помощью внешнего устройства. При соединении гнезда LINE OUT (ЛИНЕЙНЫЙ ВЫХОД) с гнездом INPUT (ВХОД) электронного тюнера можно выполнять настройку инструмента таким же образом, как и настройку других электронных инструментов.
- При использовании прилагаемых стереонаушников вставьте штекер наушников в гнездо для наушников (PHONES [НАУШНИКИ]) и установите переключатель PHONES ON/OFF (ВКЛ/ВЫКЛ НАУШНИКИ) в положение ON (ВКЛ).
- Гнездо LINE OUT (ЛИНЕЙНЫЙ ВЫХОД) является гнездом для монозвука, тогда как гнездо для наушников предназначено для стереозвука.

- Перед подключением сайлент-гитары к любому внешнему устройству убедитесь, что питание всех подключаемых устройств выключено. Настройте минимальный уровень громкости на всех внешних источниках звука перед подсоединением. Высокий уровень громкости может привести к повреждению оборудования и вызвать потерю слуха.
- Соблюдайте осторожность, чтобы не наступить на шнур. Может порваться шнур, повредиться оборудование, а это может привести к серьезной травме органов слуха.
- Сигнал, выводимый через выходные гнезда сайлент-гитары, ЗАПРЕЩАЕТСЯ подавать обратно в гитару через гнездо AUX IN (ВХОД ДЛЯ ДОПОЛНИТЕЛЬНОГО УСТРОЙСТВА) напрямую или через внешнее оборудование. Это может вызвать обратную связь, из-за чего могут повредиться внутренние электронные компоненты.

Использование элементов управления

■ Использование гнезда LINE OUT (ЛИНЕЙНЫЙ ВЫХОД)

(для подключения к гитарному усилителю или звуковой колонке со встроенным усилителем и т.д.)

1. С помощью стандартного шнура для наушников соедините гнездо LINE OUT (ЛИНЕЙНЫЙ ВЫХОД) сайлент-гитары с входным гнездом гитарного усилителя или звуковой колонки со встроенным усилителем и т.д.

При вставке штекера шнура в гнездо LINE OUT (ЛИНЕЙНЫЙ ВЫХОД) в сайлент-гитару поступает питание, и загорается индикатор питания.

- Перед подсоединением или отсоединением всегда полностью выключайте громкость или питание гитарного усилителя, звуковой колонки со встроенным усилителем и т.д.
- Когда гитара не используется, отсоединяйте штекер шнура для сохранения заряда батареи.

2. Поворачивайте регулятор VOLUME (ГРОМКОСТЬ) во время игры, чтобы настроить нужный уровень громкости.

- При появлении искажений во время энергичной игры поверните регулятор VOLUME (ГРОМКОСТЬ) немного влево.

3. Для регулировки качества звучания поворачивайте регуляторы BASS (НИЗКИЕ) и TREBLE (ВЫСОКИЕ). Чтобы усилить нижние частоты, поверните регулятор BASS (НИЗКИЕ) вправо, а чтобы их ослабить, поверните его влево.

Чтобы усилить верхние частоты, поверните регулятор TREBLE (ВЫСОКИЕ) вправо, а чтобы их ослабить, поверните его влево.

4. При помощи функции EFFECT Вы можете добавить различные эффекты к звуку гитары.

OFF.....Деактивация функции эффектов. Только слышен оригинальный необработанный звук гитары.

REV1.....Добавление эффекта реверберации, которая обычно ощущается в комнате.

REV2Добавление эффект реверберации, которая обычно ощущается в зале.

CHORUS.....Эффект хора придает звуку ощущение игры двух гитар.

ECHOДобавляет к звуку гитары эффект эха.

- Потребление питания слегка снижается при установке переключателя EFFECT в положение “OFF” по сравнению с другими положениями переключателя EFFECT.
- Шум может возникать при изменении установки с помощью переключателя EFFECT.
- При переключении на другой эффект до момента создания следующего эффекта может возникать запаздывание.

Когда питание включено, этот индикатор горит. Выбор эффекта. Настройка громкости Настройка низких частот Настройка высоких частот

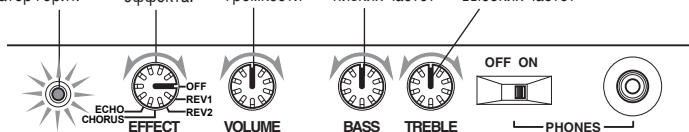

■ Использование стереонаушников (или вывод стереозвука на внешнее устройство)

Если инструмент используется с прилагаемыми стереонаушниками или отдельно приобретенными наушниками либо если требуется вывести стереозвук инструмента на внешнее устройство, используйте гнездо для наушников (PHONES [НАУШНИКИ]) для подключения наушников или внешнего устройства.

1. Установите переключатель PHONES ON/OFF (ВКЛ/ВЫКЛ НАУШНИКИ), расположенный на правой стороне панели управления, в положение ON (ВКЛ) для подачи питания на сайлент-гитару. При этом загорается индикатор питания.

- При использовании гнезда LINE OUT (ЛИНЕЙНЫЙ ВЫХОД) выходной аудиосигнал передается на гнездо наушников независимо от положения переключателя наушников ON/OFF (ВКЛ/ВЫКЛ).

2. Вставьте штекер наушников в гнездо для наушников. При подключении инструмента к внешнему устройству подсоедините внешнее устройство к гнезду PHONES (НАУШНИКИ) с помощью шнура со стереоштекером.

3. Остальная часть процедуры совпадает с шагами с 2 по 4 процедуры, описанной в разделе «Использование гнезда LINE OUT (ЛИНЕЙНЫЙ ВЫХОД)».

- Используя наушники, не включайте их очень громко надолго. Это может привести к непоправимой потере слуха.
- Не подсоединяйте или отсоединяйте штекер в наушниках.

Замена струн

По мере старения струн качество звука постепенно ухудшится, и настраивать инструмент станет труднее. Заменяйте струны, как только почувствуете, что они стареют. Обязательно купите набор нейлоновых струн. Длина мензуры сайлент-гитары составляет 650 мм (25 9/16 дюйма).

- Концы струн заострены, и о них можно порезаться. Соблюдайте осторожность при замене струн.
- При замене или настройке струн не подносите инструмент близко к лицу. Струна может неожиданно порваться и поранить глаз или нанести другую травму.
- Датчик звукоснимателя установлен внутри подставки под нижним порожком. При замене струн, пожалуйста, меняйте их по одной для того, чтобы избежать смещения нижнего порожка или звукоснимателя. В случае смещения нижнего порожка убедитесь в том, что сенсор не переместился. При прикреплении нижнего порожка убедитесь в том, что самый нижний конец нижнего порожка расположен под первой струной.

1. Проденьте струну через соответствующее отверстие для струны на подставке, затем привяжите ее, как показано на рисунке ниже.

Сделав узел, потяните за оба конца струны, чтобы затянуть узел на подставке.

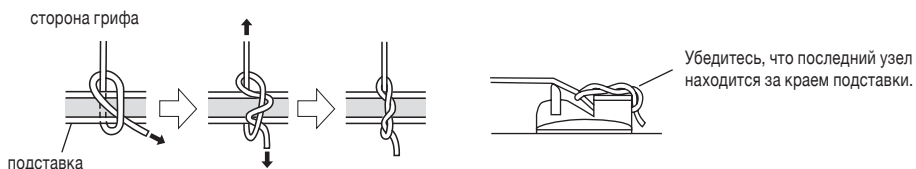

* Если струна проскальзывает (первая, вторая и третья струны), сделайте еще один узел.

2. После этого привяжите струны к колкам.

Удерживая гитару головкой к себе, намотайте струны на колки, как показано на рисунке ниже.

• Намотка первой, второй и третьей струн (А)

Сделайте первый виток струны слева от отверстия, затем намотайте остальную часть справа.

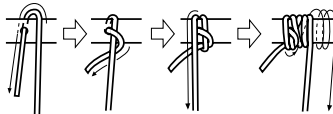

• Намотка четвертой, пятой и шестой струн (В)

Сделайте первый виток струны справа от отверстия, затем намотайте остальную часть слева.

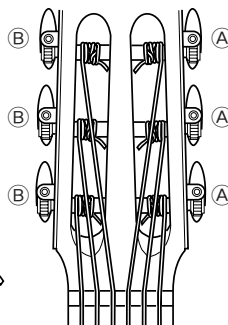
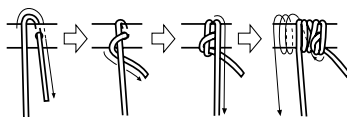

3. После натяжения всех шести струн настройте гитару надлежащим образом.

Использование мягкого футляра

Укладывая сайлент-гитару в прилагаемый мягкий футляр, отсоедините левую раму от инструмента, а затем положите отдельные детали в футляр, как это показано на рисунке ниже.

- Положите левую раму в большой карман футляра.
- Положите адаптер питания в маленький карман футляра и закройте карман на «липучку» (Velcro®).
- Если требуется положить футляр с инструментом на поверхность, убедитесь, что при этом подставка гитары направлена вверх.

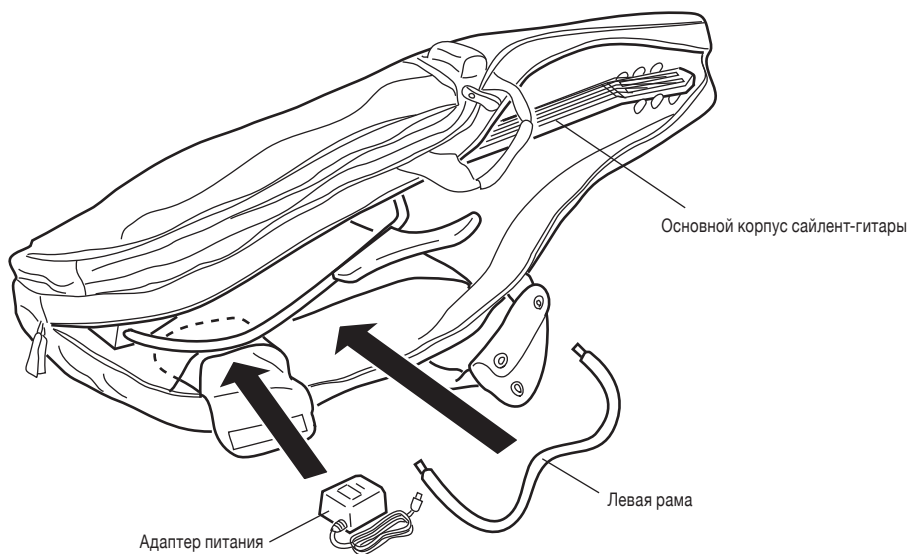

Помещение инструмента в мягкий футляр не гарантирует защиту от повреждения его отдельных деталей.

Мягкий футляр предназначен для хранения и транспортировки инструмента, а также для защиты от пыли и т.д. Не кладите гитару в футляр подставкой вниз и ничего не ставьте на футляр, не допускайте ударов и т.д., поскольку это может привести к повреждению инструмента.

Технические характеристики

Гриф	Красное дерево
Корпус	Клен
Накладка грифа	Палисандр (SLG130NW: черное дерево)
Подставка	Палисандр
Рама	Клен (SLG130NW: палисандр/клен)
Струны	Нейлоновые гитарные струны
Датчики	V-BAND
Разъемы/элементы управления	<ul style="list-style-type: none">• AUX IN (ВХОД ДЛЯ ДОПОЛНИТЕЛЬНОГО УСТРОЙСТВА)• Регулятор AUX IN (ВХОД ДЛЯ ДОПОЛНИТЕЛЬНОГО УСТРОЙСТВА)• Гнездо LINE OUT (ЛИНЕЙНЫЙ ВЫХОД) (моно)• Гнездо PHONES (НАУШНИКИ) (стерео)• Громкость• Регулятор BASS (НИЗКИЕ)• Регулятор TREBLE (ВЫСОКИЕ)• Переключатель EFFECT (РЕВЕРБЕРАТОР) (OFF/REV1/REV2/CHORUS/ECHO)• Переключатель PHONES (НАУШНИКИ) (ON [ВКЛ]/OFF [ВЫКЛ])• Гнездо LINE OUT (ЛИНЕЙНЫЙ ВЫХОД) с переключателем POWER (ПИТАНИЕ) (при подсоединении штекера к гнезду включается питание)
Электропитание	Адаптер переменного тока/батарея 6LR61 или 6F22—1 шт. (двойной источник питания) * Рекомендуемые адаптеры переменного тока: PA-D012(A), PA-130(A), PA-D09, PA-3C * Рекомендуемая батарея: щелочная батарея 6LR61
Время работы от батареи	Непрерывное использование <ul style="list-style-type: none">• Щелочная батарея: приблизительно 20 часа• Марганцевая батарея: приблизительно 9 часа При включенном эффекте <ul style="list-style-type: none">• Щелочная батарея: приблизительно 13 часа• Марганцевая батарея: приблизительно 5 часа
Длина мензуры	650 мм (25 9/16 дюйма)
Габариты (при прикрепленной левой раме и до конца пуговицы)	965 (Д) × 365 (Ш) × 80 (В) мм 38 (Д) × 14 3/8 (Ш) × 3 1/8 (В) дюйма
Вес	приблизительно 1,8 кг (3 фунта 15 унции)

* Конструкция и технические характеристики могут изменяться без уведомления.